



VÁLVULA CHECK 2" 01K120



ESPECIFICACIONES

* IDENTIFICACIÓN DEL PRODUCTO

- Producto: Válvula Check 2"
- Código: 01K120

* CARACTERÍSTICAS TÉCNICAS

- Material: Aleación de cobre
- Acabado: Diamantado
- Tipo de cierre: Tipo Pistón
- Temperatura de Trabajo: -20 °C Hasta 100 °C
- Presión máxima de trabajo: 300 Psi

* PRESENTACIÓN

TIPO DE EMPAQUE	DIMENSIONES (L x W x H)	PESO UNITARIO	PESO BRUTO
8 UNIDADES POR CAJA	30 x 25 x 13cm	1.31 Kg	10.82 Kg

GARANTIA
LIMITADA DE POR VIDA

ISO-9001



RIF: J-00084677-4

DIMENSIONES

VISTA FRONTAL

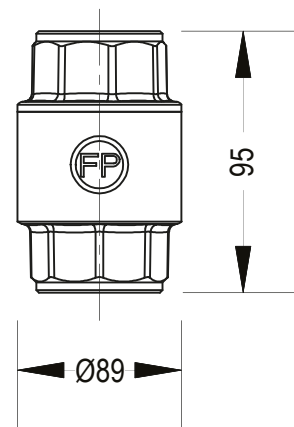

VISTA CORTE LATERAL

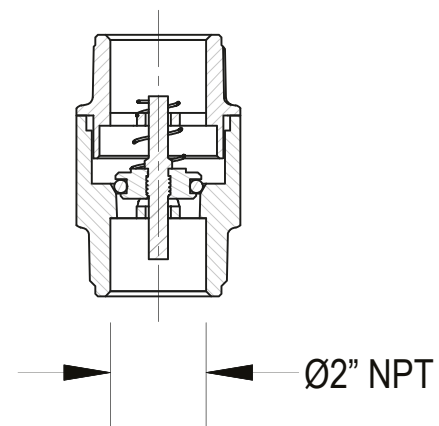

*Medidas expresadas en mm



Fundación Pacífico

www.fundicionpacifico.com